



NOTICE DE SERVICE

DÉPARTEMENT SERVICE APRÈS VENTE

124, Boulevard Magenta - PARIS 10° - Tél. TRU 53.11

Pour France Sud :

26, rue François Garcin - LYON 3° - Tél. 60.93.00

A partir du 1^{er} Janvier 1968 le Département S.A.V. de PARIS sera transféré dans l'immeuble de notre nouveau Siège Social :

40-40 bis, rue Lécuyer - AUBERVILLIERS (93) (Porte de la Villette) - Tél. FLA 30.65

RÉCEPTEUR STUDIO

Type : EUROPE PO - GO

: OUTREMER PO - OC

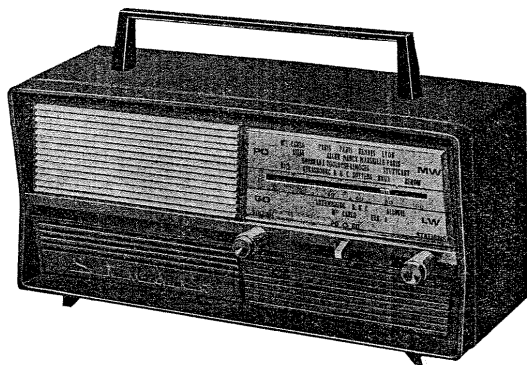

CHASSIS

6 transistors + 1 diode.

En BF l'étage de sortie est un Push-Pull classe B, sans transformateur de sortie, déphasage par transformateur.

Contre-réaction, R 13 pour le PO GO creusant le médium.

CARROSSERIE

Voir en rubrique.

Course d'aiguille : 94 mm

GAMMES

PO - GO

PO = 183 M à 578 M (1640 KHZ à 520 KHZ)

GO = 1110 M à 2000 M (270 KHZ à 150 KHZ)

OSC F supér. à l'Accord.

» »

PO - OC

PO = 181 M à 578 M (1660 KHZ à 520 KHZ)

OC = 24 M à 95,5 M (12,5 MHZ à 3,15 MHZ)

COMMANDES

Bouton de gauche : Puissance et interrupteur M/A

Inverseur deux positions :

a) vers la gauche : PO (Studio PO-GO)
OC (Studio PO-OC)

b) vers la droite : GO (Studio PO-GO)
PO (Studio PO-OC)

Bouton de droite : Syntonisation.

FERRITE

PO-GO

Long. 200 mm - Diamètre 9,7
matériau : 4 A 3 - Radiotechnique

PO-OC

Long. 175 mm - Diamètre 9,7
matériau : 4 B - Radiotechnique

PUISSANCE MAXIMUM

A 10 % de distorsion : 400 MW.

DÉBIT TOTAL

Sans signal : 12 MA

A puissance maximum : 90 MA

HAUT PARLEUR

Diamètre : 12 cm

Impédance bobine mobile : 8 ohms.

14) - PRÉSENTATION

Le coffret et la façade sont d'une seule pièce en matière plastique incassable. Couleurs variées

Une barrette horizontale en métal inoxydable partage la façade en deux, la partie inférieure est de même couleur que le coffret ; la partie supérieure se compose à gauche d'une grille, en abat-sons, de couleur blanche, à droite d'un cadran à fond métallique blanc

Les boutons et la tirette de contacteur se trouvent sous le cadran et dans l'axe de la barrette métallique ; ils sont blancs. La poignée sur le dessus du coffret est en métal chromé. L'arrière du coffret est fermé par un fond en carton, en retirant celui-ci on accède au 4 piles torche de 1 V 5 qui alimentent l'appareil.

Sur le modèle OUTREMER, une prise d'Antenne et une prise de Terre se trouvent à l'arrière.

15) - DÉMONTAGE DE L'APPAREIL

- Déposer le fond en carton : soulever le dessus du coffret au droit du taquet central, et dégager les deux tenons inférieurs des encoches du coffret.

- Sortir les piles.

- Déposer la cuve à piles. Dévisser et sortir l'écrou 13. Déconnecter les 2 clips d'alimentation de leurs cosses du circuit imprimé. Déconnecter les 2 clips des prises d'antenne et Terre seulement sur modèle OUTREMER.

- Le circuit imprimé est accessible côté cuivre.

16 - SORTIE DU CHASSIS

- Retirer les boutons en les tirant vers soi.

- Déposer l'antenne télescopique, fixée par la vis 2, seulement sur modèle OUTREMER.

- Dévisser l'écrou 19 et la vis 23 qui maintiennent le châssis sur le coffret.

- Déconnecter les 2 clips du Haut-Parleur.

- Tirer le châssis, qui est désolidariser du coffret. Tous les éléments sont accessibles

ALIMENTATION

4 piles ronde de 1 V 5, diamètre 32 mm.

PRISES

(uniquement pour le Studio PO-OC)

1) vers le haut : Antenne extérieure OC

2) vers le bas : Terre

DIMENSIONS

315 x 200 x 125 mm, pour l'appareil nu.

Dimensions avec l'emballage individuel :
380 x 240 x 175 mm.

POIDS

1 kg 880, nu (sans emballage), avec piles

2 kg 660 emballé.

EQUIPEMENT EN TRANSISTORS ET DIODE (Germanium)

a) PO-GO

Tr 1 AF 127 Radiotechnique Convertisseur

Tr 2 AF 127 « 1er MF

Tr 3 AF 127 « 2ème MF

Tr 4 AC 125 « Pré ampli, driver

Tr 5-6 AC 132 « Puissance

D 1 OA 90 « Détection

b) PO-OC : le Tr 1 AF 127 convertisseur est remplacé par un AF 126 Radiotechnique.

SCHÉMA DE PRINCIPE STUDIO "EUROPE" PO-GO



SCHÉMA REPRÉSENTÉ COMMUTÉ EN PO

COMMUTATIONS		
en PO	4-5	9-10
en GO	4-3	7-6
		9-8

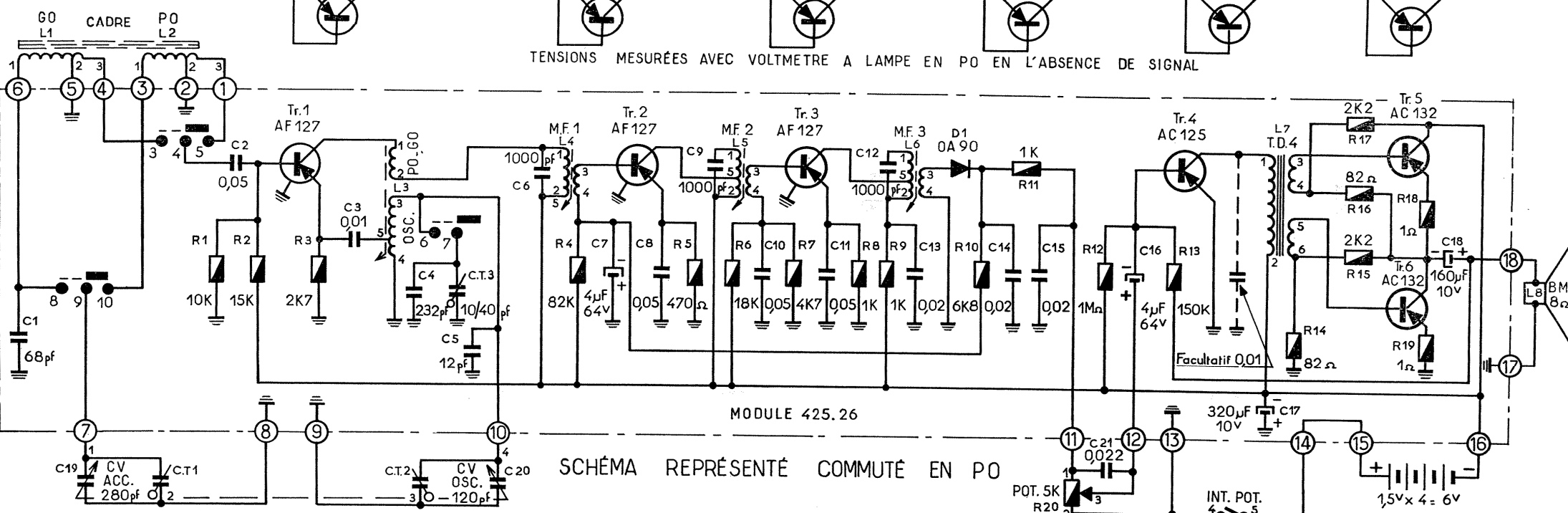
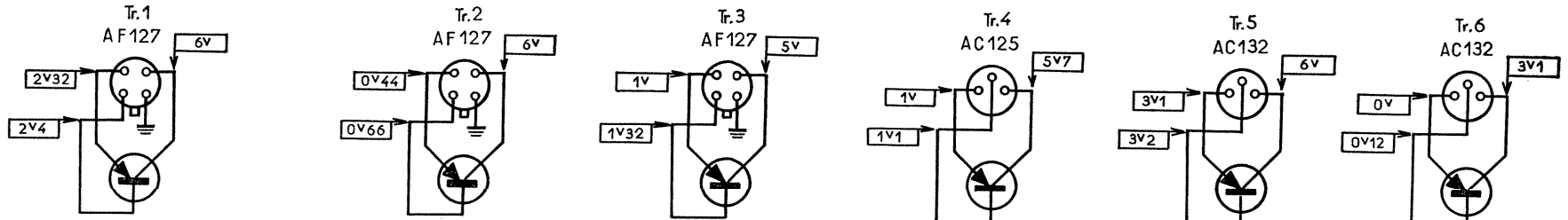
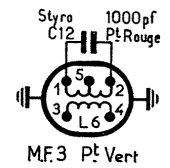
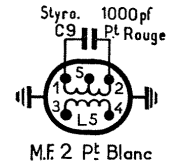
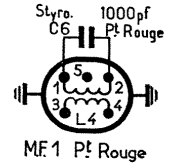
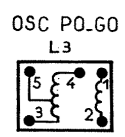
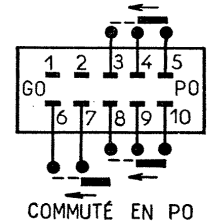

FRÉQUENCE MF : 455 Kcs
 GAMMES D'ONDES : PO 520 - 1640 Kcs
 GO 150 - 270 Kcs

DÉBIT SANS PORTEUSE : 12 MA

CABLAGE GÉNÉRAL ET TENSIONS TRANSISTORS

STUDIO "EUROPE" PO-GO

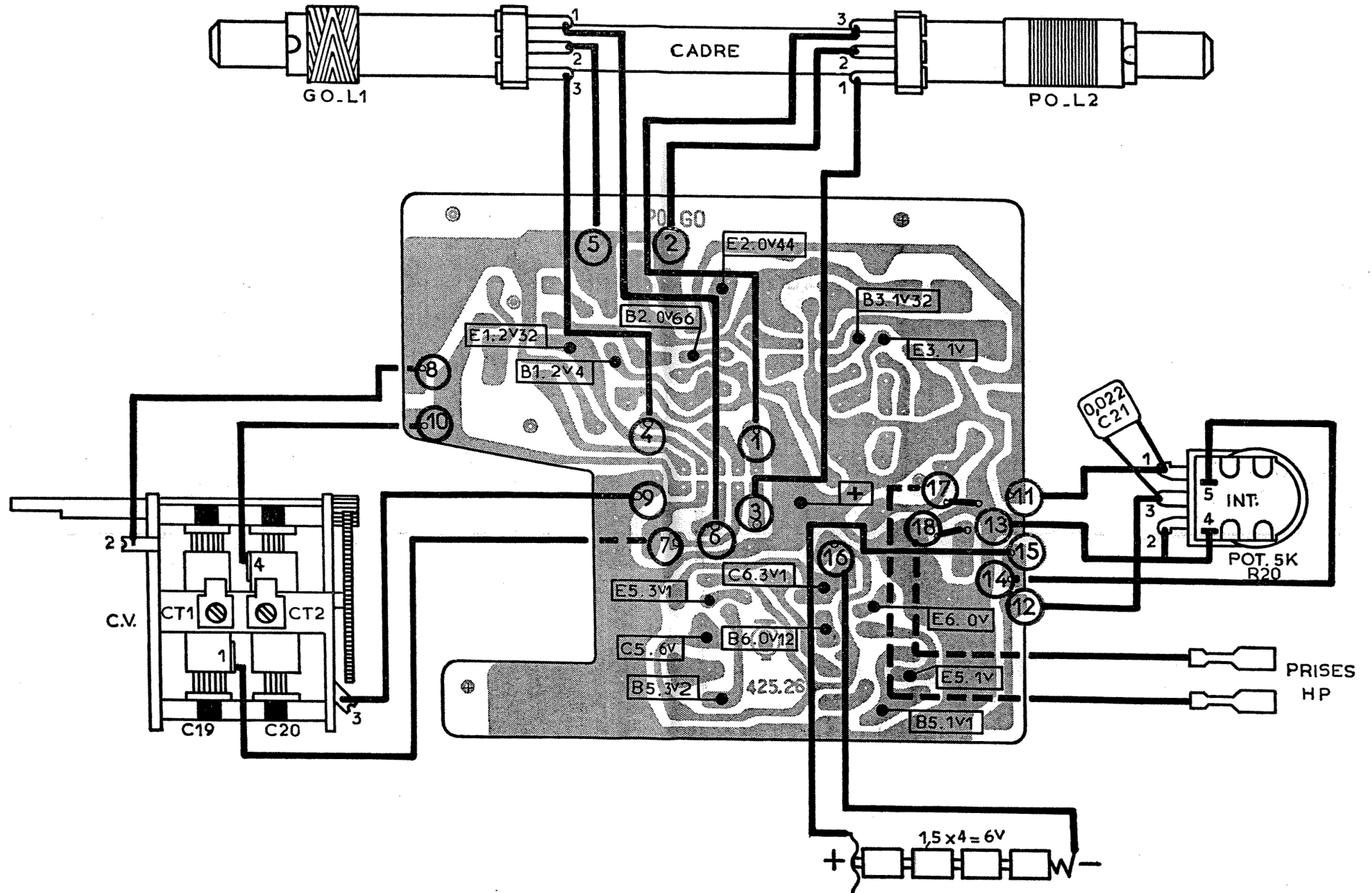

STUDIO "EUROPE" PO-GO

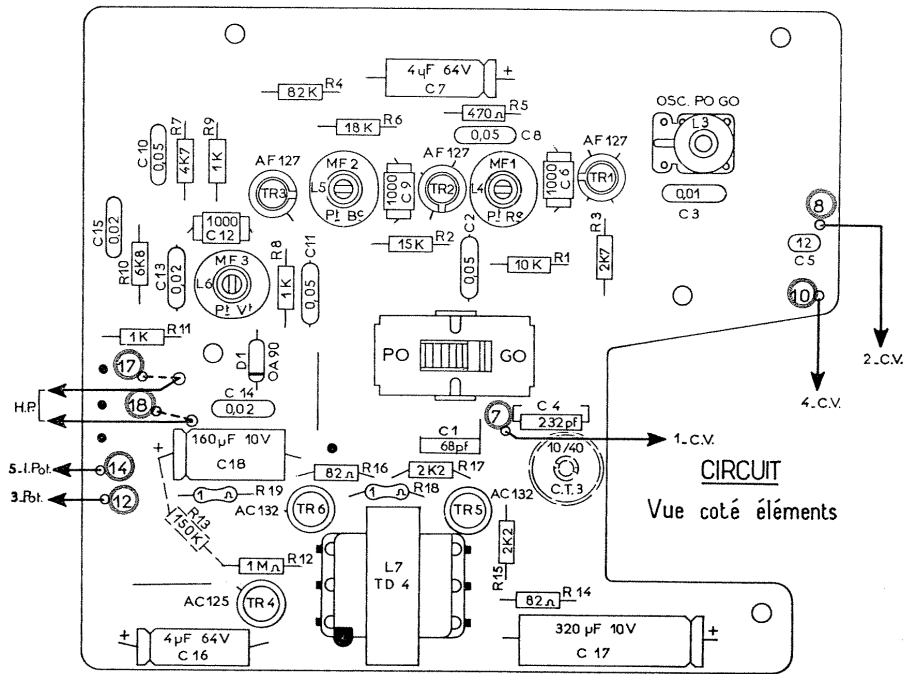

STUDIO "OUTREMER" PO-OC

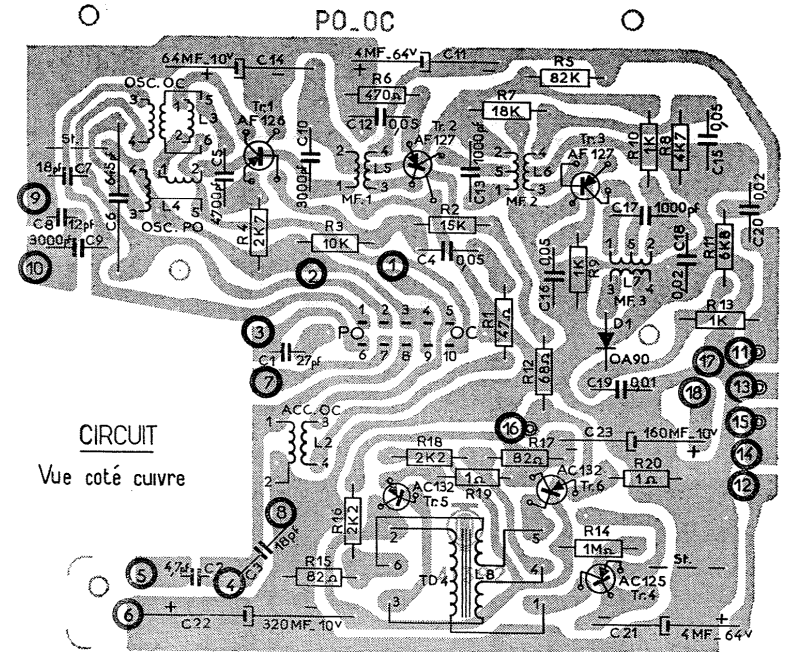
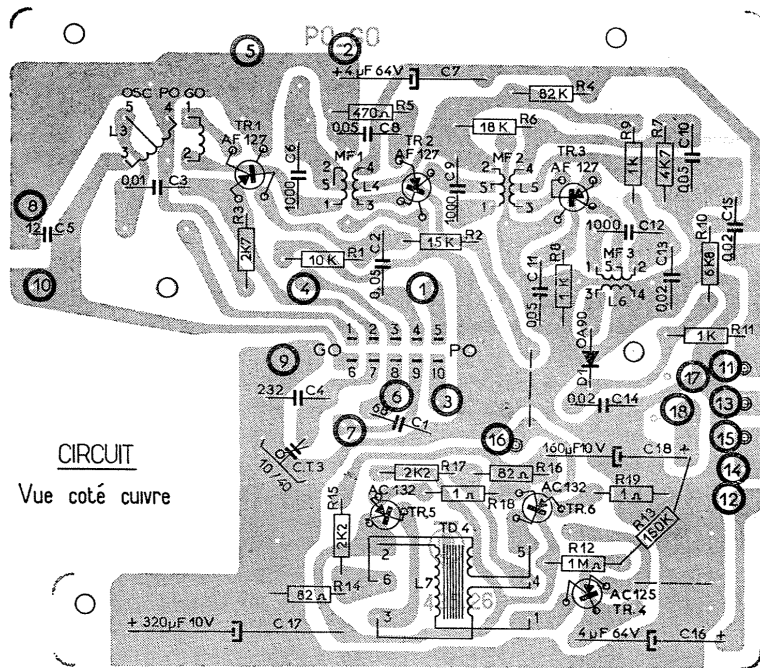
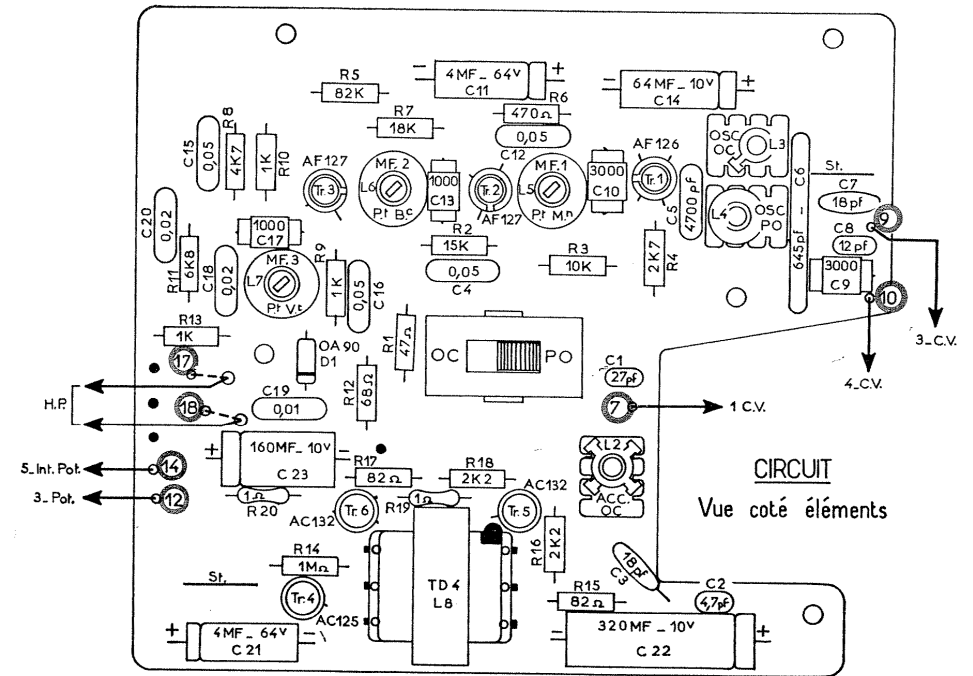

SCHEMA DE PRINCIPE STUDIO "OUTREMER" PO-OC

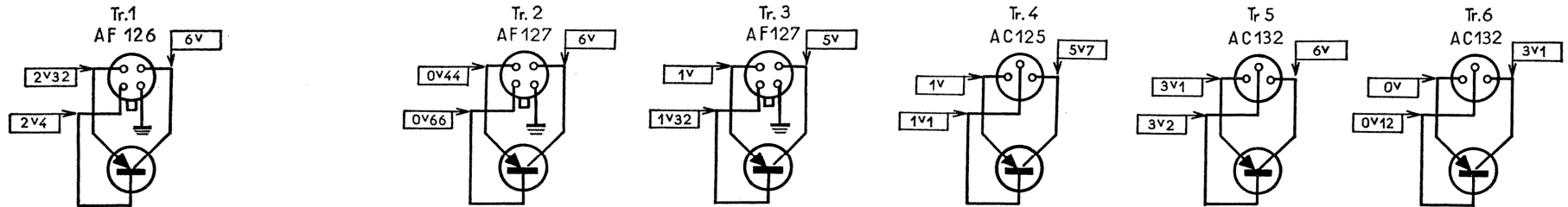

TENSIONS MESURÉES AVEC VOLTMETRE A LAMPE EN PO EN L'ABSENCE DE SIGNAL

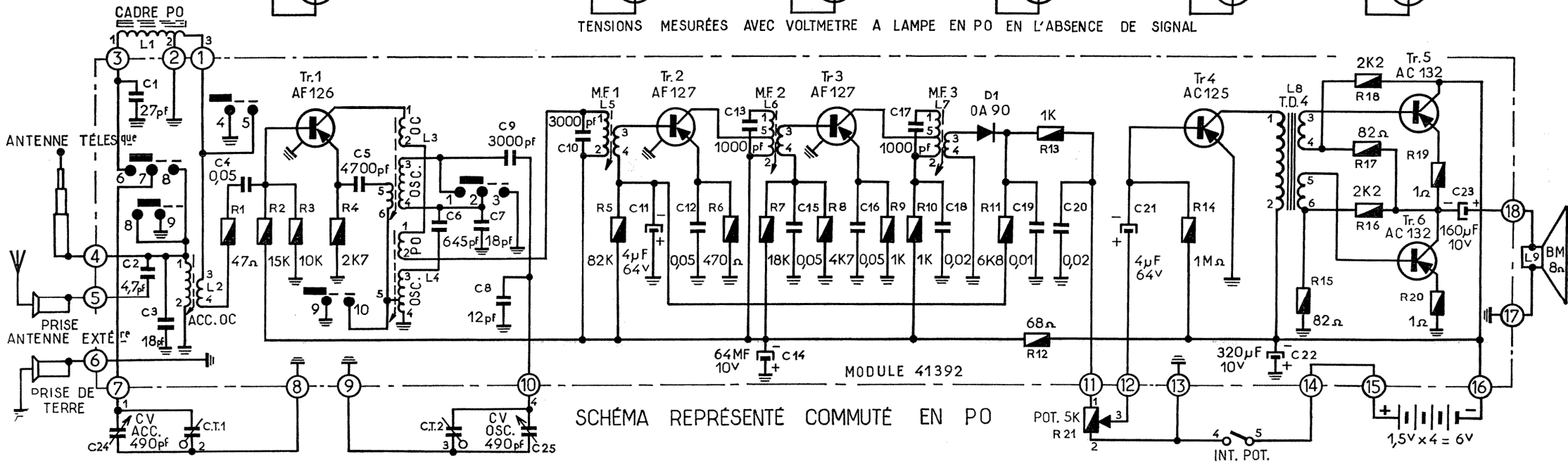

SCHEMA REPRESENTÉ COMMUTÉ EN PO

COMMUTATIONS			
en PO	1-2	6-7	8-9
en OC	2-3	4-5	7-8
			9-10

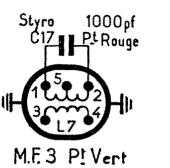
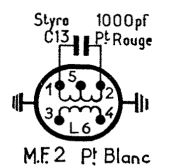
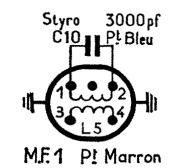
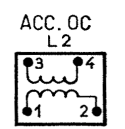
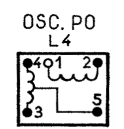
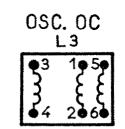
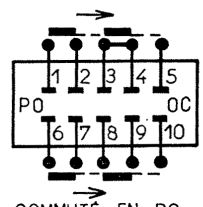

FRÉQUENCE MF : 455 Kcs
 GAMMES D'ONDES : PO 520 - 1660 Kcs
 OC 3,15 - 12,5 Mcs

DÉBIT SANS PORTEUSE : 12 MA

CABLAGE GÉNÉRAL ET TENSIONS TRANSISTORS STUDIO "OUTREMER" PO-0C

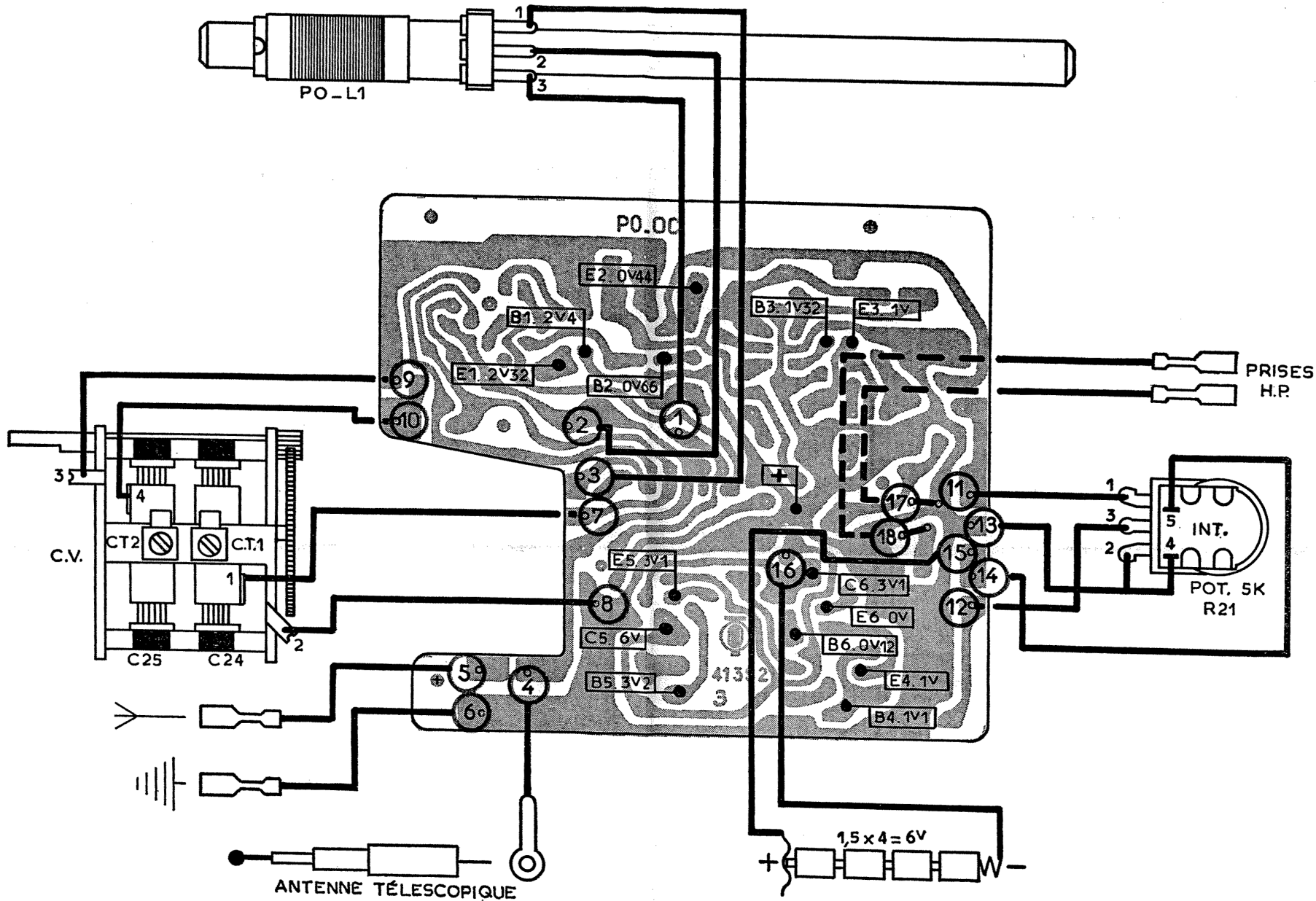

PIÈCES ÉLECTRIQUES

BOBINAGES

REPÈRE PO-OC	REPÈRE PO-GO	DÉSIGNATION	RÉFÉRENCE
L 1		Cadre PO	B 24
	L 1	Cadre GO	B 21 B
L 2		Accord OC	B 96
	L 2	Cadre PO	B 21 A
L 3		Oscillateur OC	B 95
	L 3	Oscillateur PO-GO	B 100
L 4		Oscillateur PO	B 97
	L 4	MF 1 point rouge	B 44
L 5		MF 1 point marron	B 51
L 6	L 5	MF 2 point blanc	B 45
L 7	L 6	MF 3 point vert	B 47
L 8	L 7	Transfo driver 4	B 2
L 9	L 8	Haut-parleur 8 Ω	12 PLDS

RÉSISTANCE SPÉCIALE

R 21	R 20	Potentiomètre 5000 Ω	10869
------	------	----------------------	-------

RÉSISTANCES STANDARD

R 19 - 20 les autres	R 18 - R 19 les autres	Miniat 1/4 W	
		Miniat 1/2 W	

CONDENSATEURS SPÉCIAUX

REPÈRE PO-OC	REPÈRE PO-GO	DÉSIGNATION	REFERENCE
C 9 - C 10		styroflex	3 nF
C 13 - C 17	C 6 - C 9 - C 12	styroflex	1 nF
C 24/C 25		variable	490 nF + 490 pF
CT 1/CT 2		ajustable	> 20 pF
	C 19/C 20	variable	280 pF + 120 pF
	CT 1/CT 2	ajustable	> 20 pF
	CT 3	ajustable céramique	10/40 pF
			10 S 10/40

CONDENSATEURS STANDARD

C 1		céramique goutte	27 pF +- 5 %
	C 1	mica 9 x 13	68 pF +- 2 %
C 2		céramique goutte	4,7 pF +- 0,5
C 3 - C 7		céramique disque	18 pF +- 0,5
C 4 - C 12 - C 15 - C 16	C 2 - C 8 - C 10 - C 11	polyester plat	50 nF +- 2 %
	C 4	mica 9 x 13	232 pF +- 2 %
		polyester plat	4,7 nF +- 2 %
C 5		mica 10 x 18	645 pF +- 2 %
C 6		céramique goutte	12 pF +- 5 %
C 8	C 5	électrochimique	4 μF 64 V
C 11 - C 21	C 7 - C 16	électrochimique	64 μF 10 V
C 14		polyester plat	20 nF +- 2 %
C 18 - C 20	C 13 - C 14 - C 15	polyester plat	10 nF +- 2 %
C 19	C 3	électrochimique	320 μF 10
C 22	C 17	électrochimique	160 μF 10
C 23	C 18	céramique plaque	22 nF
	C 21	polyester plat	10 nF
	Facultatif		

I) - CONTROLE BF

Brancher le Haut-Parleur 8 ohms et l'alimentation 6 V.

a) en l'absence de signal = potentiomètre au minimum.

Débit total : 12 MA.

b) avec signal 400 HZ = potentiomètre au maximum.

Sensibilité de l'ampli BF.

Dessouder la connection 11 du potentiomètre.

La tension d'entrée du générateur BF doit être comprise entre 5 et 8 μV pour une puissance de 50 MW (0,632 V sur 8 ohms) distorsion < 3 %.

Puissance maximum.

400 MW (1,8 V sur 8 ohms) - distorsion < 10 % - tension d'entrée du générateur BF comprise entre 25 et 30 MV.

II) - RÉGLAGES DES CIRCUITS MF

Potentiomètre au maximum.

Inverser en position PO. CV fermé. Dessouder le fil 1 allant au cadre PO. Y brancher le générateur F 455 KHZ modulation 30 % 400 HZ.

Régler les circuits MF 1, 2 et 3 à la tension de sortie maximale.

Sensibilité comprise entre 2 et 5 μV pour 50 MW (0,632 V sur 8 ohms).

III) - RÉGLAGE HF - POTENTIOMÈTRE AU MAXIMUM

Appliquer le signal à travers une boucle rayonnante.

a) Studio PO-GO

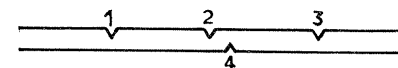

GAMMES	POSITION DU CADRAN	F	REGLER POUR UNE SORTIE MAXIMUM
PO	Triangle 1	1460 KHZ	OSC. CT 2 - Acc CT 1
PO	Triangle 3	574 KHZ	OSC. L 3 - Cadre PO. L 2
GO	Triangle 4	210 KHZ	OSC. CT 3 - Cadre GO. L 1
PO	Triangle 2	925 KHZ	Vérification

b) Studio PO-OC

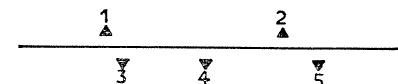

GAMMES	POSITION DU CADRAN	F	REGLER POUR UNE SORTIE MAXIMUM
PO	Triangle 3	1460 KHZ	OSC. CT. 2 - Acc. CT 1
PO	Triangle 5	574 KHZ	OSC. L 4 - Cadre PO. L 1
OC	Triangle 1	4 MHZ	OSC. L 3 - Acc. OC. L 2
			Antenne télescopique déployée
PO	Triangle 4	925 KHZ	Vérification
OC	Triangle 2	11 MHZ	Vérification

PLAN D'ENSEMBLE vue explosée

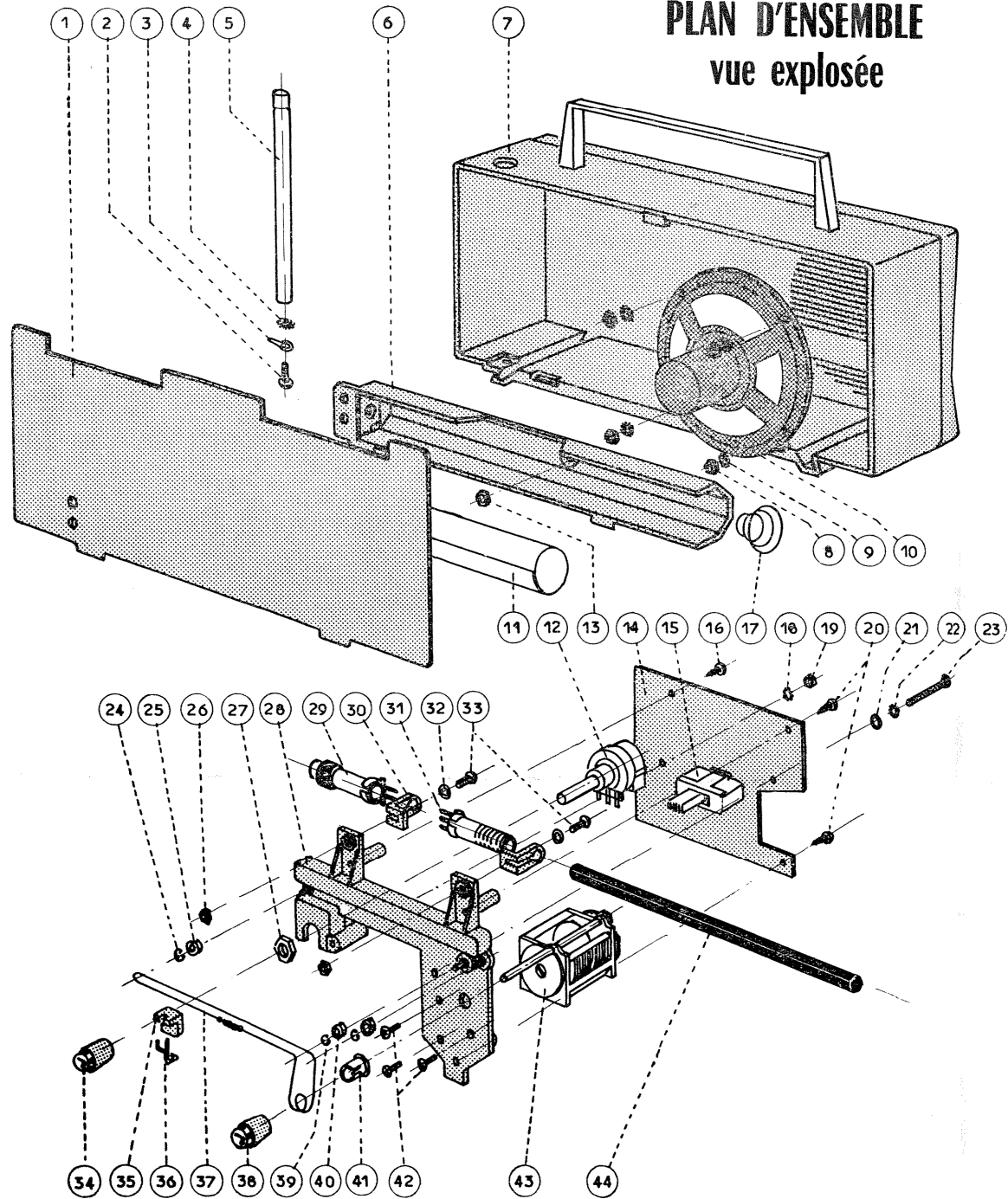

Nomenclature suivant plan d'ensemble STUDIO

N° DU DESSIN	REFERENCE PO-OC	REFERENCE PO-GO	DESIGNATION	Nbr par Appareil
1	31011	31026	Panneau AR	1
2	V 022		Vis RHP 310	1
3	V 321		Cosse 5 M	1
4	V 172		Rondelle éventail AZ 30	1
5	41398		Antenne télescopique	1
6	E 339	E 338	Cuve à piles	1
7	E 337	E 336	Coffret	1
8	V 121	V 121	Ecrou EA 301	6
9	V 172	V 172	Rondelle éventail AZ 30	6
10	12 PLDS	12 PLDS	Haut-parleur 8 Ω	6
11	41380	41380	Tube	1
12	10869	10869	Potentiomètre 5KT	1
13	V 121	V 121	Ecrou EA 301	6
14	41392	425/26	CI	1
15	50694	50708	Tirette	1
16	V 140	V 140	Vis sp. 4/6,4 R Phillips	3
17	10853	10853	Ressort	1
18	V 172	V 172	Rondelle éventail AZ 30	6
19	V 121	V 121	Ecrou EA 301	6
20	V 140	V 140	Vis sp. 4/6,4 R Phillips	3
21	V 231	V 231	Rondelle 6/3,2	1
22	V 172	V 172	Rondelle éventail AZ 30	6
23	V 096	V 096	Vis 3740	1
24	V 220	V 220	Clips E 2,5	3
25	10434	10434	Poulie	3
26	V 122	V 122	Ecrou EA 302	2
27	V 198	V 198	Ecrou H 10 x 0,75	1
28	50736/10866		Châssis plastique	1
29	B 24	B 21 A	Bobine cadre PO	1
30	41388	40749	Potence de cadre	2
31		B 21 B	Bobine de cadre GO	1
32	V 256	V 256	Rondelle 10/3,2	2
33	V 022	V 022	Vis RHP 310	1
34	E 320 - 6 M - BI	E 320 - 6 M - BI	Bouton de potentiomètre	1
35	41379	41379	Pavé d'aiguille	1
36	41288	41288	Aiguille	1
37	ST 10497/6 BR	ST 10497/6 BR	Ficelle et ressort démulti	1
38	E 320 - 4 M - BI	E 320 - 4 M - BI	Bouton de CV	1
39	V 220	V 220	Clips E 2,5	3
40	10434	10434	Poulie	3
41	41397	41397	Tambour	1
42	V 030	V 030	Vis RHP 306 (iso)	3
43	10870	10874	Condensateur variable	1
44	10878	10893	Barreau ferrite	1

ENTRAINEMENT

CV fermé

Longueur hors tout 470 mm

